

EXPO E VISIBILITÀ



SINAPSI
advertising

.01

FIERE ED EVENTI

Info textile frame suspended

Cornice da parete in alluminio anodizzato con led premontati

Profilo da 90 mm

Incluso cavo in acciaio da 2 m e ganci per l'affissione

Telo stampato con gommina perimetrale in silicone per il montaggio

Colore	Descrizione	Dimensioni in mm.
Silver	Info Textile Frame Suspended LED A1 bifacciale verticale	594x841
Silver	Info Textile Frame Suspended LED A0 bifacciale verticale	841x1189
Silver	Info Textile Frame Suspended LED 100x200 bifacciale verticale	1000x2000



Info textile frame support

Espositore da terra con cornice in alluminio anodizzato con LED premontati

Profilo da 65 mm

Piastra quadrata 40x40 cm

Telo stampato con gommina perimetrale in silicone per il montaggio



Colore	Descrizione	Dimensioni in mm.
Silver	Info Textile Frame Support LED A1	594x841
Silver	Info Textile Frame Support LED50x70	500x700
Silver	Info Textile Frame Support LED 70x100	700x1000

Totem textitel frame mono freestanding

Espositore da terra con cornice in alluminio anodizzato con le pre montati
 Profilo da 65 mm
 Piedi di supporto alla base
 Telo stampato con gommina perimetrale in silicone per il montaggio

Colore	Descrizione	Dimensioni in mm.
Silver	Info Textile Frame Mono Freestanding LED 85x200	850x2000
Silver	Info Textile Frame Mono Freestanding LED 120x200	1200x2000



Totem textitel frame bifacciale freestanding

Espositore da terra con cornice in alluminio anodizzato con le pre montati
 Profilo da 65 mm
 Piedi di supporto alla base
 Telo stampato con gommina perimetrale in silicone per il montaggio

Colore	Descrizione	Dimensioni in mm.
Silver	Info Textile Frame Freestanding 80 LED 85x200	850x2000
Silver	Info Textile Frame Freestanding 80 LED 100x200	1000x2000
Silver	Info Textile Frame Freestanding 80 LED 120x200	1200x2000



Digital desk con schermo

Assemblaggio senza attrezzi
 Ripiano interno retro monitor
 Schermo samsung 55"
 Con plug & play cambio promozione
 Lateralmente coperti da telo nero

Colore	Descrizione	Dimensioni esterne mm.	Pollici schermo
Nero	Future Digital Desk con schermo 55"	a 1345 x b 928 x c 405 x d 65	55"



Digital Support

Struttura in acciaio porta monitor molto robusta ideale per lo spostamento del vostro monitor
 Supporto per schermo VESA universale – orientabile in verticale e orizzontale
 Personalizzabile con grafica sulla parte anteriore

Codice	Colore	Descrizione	Dimensioni in mm.
DIGFASH	Nero	Digital Fabric Shop	L.670xH.1881xP.610



Monitor escluso

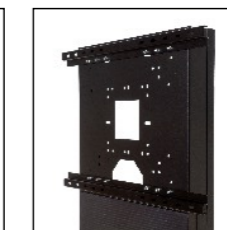

Mosquito



- Profilo superiore a scatto
- Profilo inferiore con sistema adesivo
- Asta in tre sezioni
- Piedini stabilizzanti
- Sistema di rinforzo a C nella base
- Completo di borsa per il trasporto in nylon con extra imbottitura interna

Dimensione	Codice	(h) x (l) x (p) mm
800 mm	UB197	2105 x 860 x 285 mm
850 mm	UB196	2105 x 910 x 285 mm
1000 mm	UB197-1000	2105 x 1060 x 285 mm
1200 mm	UB197-1200	2105 x 1260 x 285 mm
1500 mm	UB197-1500	2105 x 1560 x 285 mm
2000 mm	UB197-2000	2105 x 2060 x 285 mm

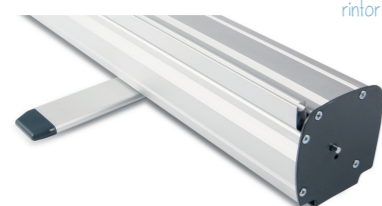

Sistema di rinforzo nella base



Sistema di rinforzo a C



Zoom+ Edge



- Adatta a diverse situazioni espositive
- Realizzata in GRP in color nero
- Quattro altezze disponibili da 2m a 5m
- Resistente ai venti fino a 18mph / 29km/h

Formato	Codice	(h) x (l) mm
Extra Large	UF-ZME-EXLA-01	5070 x 740 mm
Large	UF-ZME-LA-01	3990 x 740 mm
Medium	UF-ZME-ME-01	2900 x 740 mm
Small	UF-ZME-SM-01	2070 x 740 mm

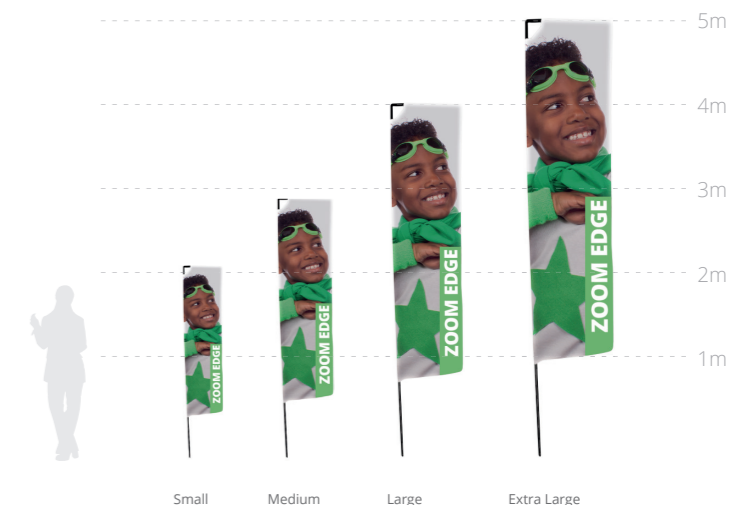

Zoom+ Quill



- Adatta a diverse situazioni espositive
- Realizzata in GRP in color nero
- Quattro altezze disponibili da 2m a 5m
- Resistente ai venti fino a 18mph / 29km/h

Formato	Codice	(h) x (l) mm
Extra Large	UF-ZM-EXLA-01	4260 x 1380 mm
Large	UF-ZM-LA-01	3150 x 1335 mm
Medium	UF-ZM-ME-01	2560 x 1150 mm
Small	UF-ZM-SM-01	2060 x 870 mm

Zoom+ Crest



- Adatta a diverse situazioni espositive
- Realizzata in GRP in color nero
- Quattro altezze disponibili da 2m a 5m
- Resistente ai venti fino a 18mph / 29km/h

Formato	Codice	📏 (h) x (l) mm
Extra Large	UF-ZM-EXLA-01	5050 x 1000 mm
Large	UF-ZM-LA-01	4060 x 840 mm
Medium	UF-ZM-ME-01	3140 x 610 mm
Small	UF-ZM-SM-01	2420 x 600 mm



Zoom+ Feather



- Adatta a diverse situazioni espositive
- Realizzata in GRP in color nero
- Quattro altezze disponibili da 2m a 5m
- Resistente ai venti fino a 18mph / 29km/h

Formato	Codice	📏 (h) x (l) mm
Extra Large	UF-ZM-EXLA-01	5050 x 1000 mm
Large	UF-ZM-LA-01	4060 x 840 mm
Medium	UF-ZM-ME-01	3140 x 610 mm
Small	UF-ZM-SM-01	2420 x 600 mm

Basi per Zoom+

Base	Codice	Peso/ Capacità	Extra Large	Large	Medium	Small	Zavorra UB719-C	Picchetto FX620
	Base per esterno WD102B-01	14 Litri			●	●		
	Base per esterno impilabile UF-ZMSWB	26 Litri	●	●	●	●		
	Base per esterno rotonda UF-ZMLWB	30 Litri	●	●	●	●		

Base	Nome/ Codice	Dimensioni	Peso a pieno carico	M	L	XL	S	M	L	XL	Zavorra (6 kg) UB719-C	Picchetto FX620
	Nuova base quadrata UF-ZMLSQ-03	450 x 450 mm	12,25 kg	✓	✓	✓	✓	✓	✓	✓	✓	✓
	Base quadrata UF-ZMLSQ-01	400 x 400 mm	7,50 kg	✓			✓	✓			✓	✓
	Base quadrata Lite UF-ZMLSB	390 x 380 x 4 mm	4,25 kg	✓			✓	✓			✓	✓



Shimmer

- Base e asta in color nero
- Asta telescopica ad altezza regolabile fino a 2,85m
- Base riempibile con acqua o sabbia (14 litri)
- Adatta per grafiche su tessuto
- Borsa per il trasporto dell'asta su richiesta

Prodotto	Codice	📏 (h) x (l) x (ø) mm
Shimmer (h)		1540-2850 x 630 x 365 mm
Shimmer - Base	WD102B-01	
Shimmer - Asta	WD102P-01	

Base riempibile con acqua o sabbia

Colonna Bora

- Struttura in PVC gonfiabile
- Base da 13 litri di capacità inclusa
- Possibilità di fissarla al terreno: 4 picchetti inclusi
- Leggero, trasportabile e facile da installare
- Adatto a grafiche in tessuto fissate alla base con il velcro
- Sistema ad aria prigioniera: autoportante una volta gonfiato
- Resistente ai venti fino a 24km/h se picchettata
- Kit di riparazione incluso
- Gonfiatori disponibili su richiesta
- Borsa per il trasporto disponibile su richiesta

Prodotto	Codice	📏 (h) x (ø) mm
Struttura PVC 2200	INFLCOL-220	2390 x 460 mm
Borsa per il trasporto	AB-INFLCOL	

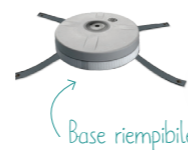

Base riempibile



Formulate Shadow

- Struttura in acciaio con verniciatura a polvere di colore nero
- Tubolari da 32 mm di diametro
- Ideale per grafiche su tessuto elasticizzato con chiusura a zip
- Adatto anche per grafica bifacciale
- Soluzione stabile grazie alla base pesante e picchettata (4 picchetti inclusi)
- Base completa di ruote e maniglia per un trasporto più agevole
- Resistente ai venti fino a 13-18mph / 20-28km/h

Prodotto	Codice	📏 (h) x (l) x (p) mm
Formulate Shadow	FORM-ODS	1174 x 800 x 420 mm
Formulate Shadow XL	FORM-ODS-XL-PH	1574 x 800 x 420 mm

Disponibile anche in versione XL

A-sign Board

- Lavagna a cavalletto bifacciale
- Finitura in acciaio galvanizzato che garantisce maggior resistenza e durezza
- Cornice con sistema a scatto
- Completo di foglio in acetato a protezione della grafica

Formato	Codice	📏 (h) x (l) x (p) mm
A1	VF204-C	1060 x 638 x 825 mm
B1	VF203	1220 x 848 x 925 mm
B0	VF203A	1620 x 1128 x 1025 mm

Cornice a scatto bifacciale

Diversi formati



3 colori

Colonnina e base in color nero o argento

Basics Leader

- Sistema guidalinee con nastro riavvolgibile
- Colonnina disponibile nei colori nero o argento
- Nastro disponibile in 3 colori: ●●●

Prodotto	Codice	📏 (h) x (l) x (p) mm
Colonnina	SP-801	910mm (h)
Nastro	SP-803	2000mm (l)
Base	SP-913	350mm (d)



Colonnina con meccanismo avvolginastro

Economy Café

- Transenna modulare resistente adatta per l'interno e l'esterno
- La grafica è sostenuta da un sistema ad occhielli ed anello nella parte inferiore
- La grafica è sostenuta da un sistema di tasca e profilo nella parte superiore
- Basi e colonnine in acciaio verniciato a polvere in colore nero
- Componenti venduti separatamente

Dimensione/Prodotto	Codice	📏 (h) x (l) x (p) mm
1000 mm	UB214-1000	960 x 1140 x 355 mm
1500 mm	UB214-1500	960 x 1940 x 355 mm
2000 mm	UB214-2000	960 x 2440 x 355 mm
Base	UB214B	360 mm (diametro)
Colonnina	UB214P	960 mm (altezza)
Anello (a coppia)	UB214-SC	



Deluxe Café

- Transenna ideale per delimitare aree di ristoranti, mostre e bar
- La grafica è sostenuta da un sistema ad occhielli o a tasca e profilo nella parte inferiore
- La grafica è sostenuta da un sistema a tasca e profilo nella parte superiore
- Basi e colonnine in acciaio
- Componenti venduti separatamente

Dimensione/Prodotto	Codice	📏 (h) x (l) x (p) mm
1000 mm	UB215-1000	960 x 1140 x 355 mm
2000 mm	UB215-2000	960 x 2440 x 355 mm
Base	UB215B	360 mm (diametro)
Colonnina	UB215P	960 mm (altezza)
Anello (a coppia)	UB215-SC	



Zoom Tent

- Il kit comprende struttura, picchetti e corde da 3,5m
- Copertura, parete intera, mezza parete con barra di fissaggio e base in metallo disponibili su richiesta
- Copertura, parete intera, mezza parete sono disponibili in 4 colori: ○ ● ● ●
- Resistente ai venti 13-18 mph/20-28km/h
- Borsa per il trasporto con ruote inclusa

Dimensione	Codice	📏 (h) x (l) x (p) mm
2x2	ZT22-XAF	3160 x 2000 x 2000 mm
3x3	ZT33-XAF	3160 x 2920 x 2920 mm
3x4,5	ZT345-XAF	3160 x 4300 x 2920 mm
3x6	ZT36-XAF	3160 x 5800 x 2920 mm



Accessori Zoom Tent

Prodotto	Codice
Base in metallo (7Kg)	ZT-BASE-01
Barra per mezza parete 2-3 m	ZT33-MTB
Barra per mezza parete 4,5m	ZT345-MTB



Apertura e chiusura a manovella



Sistema di bloccaggio con gancio



Base in metallo 7Kg



Borsa per il trasporto con ruote inclusa



Struttura completamente pieghevole

Quick Impact

Versione dritta e curva

- Struttura pop up con apertura/chiusura magnetica
- Completo di barre magnetiche e kit di aggancio
- Pannelli non inclusi
- Disponibile in versione mono o bifacciale
- Disponibile in versione dritta o curva
- Borsa per il trasporto in nylon
- Per la composizione dei kit si veda la tabella sotto



Formulate Dritto

- Struttura realizzata in tubolari in alluminio da Ø 30 mm
- Adatta per grafiche in tessuto elasticizzato con chiusura a zip
- Possibilità di grafica bifacciale
- Nessun utensile necessario
- Sistema di etichettatura per un più facile assemblaggio
- Borsa per il trasporto inclusa

Dimensione	Codice	📏 (h) x (l) x (p) mm
2000mm	FORM-STR-20	2380 x 2000 x 400 mm
2400mm	FORM-STR-24	2380 x 2350 x 400 mm
3000mm	FORM-STR-30	2380 x 2950 x 400 mm
4000mm	FORM-STR-40	2380 x 3950 x 400 mm
5000mm	FORM-STR-50	2380 x 4950 x 400 mm
6000mm	FORM-STR-60	2380 x 5950 x 400 mm

Versione	Codice	📏 (h) x (l) x (p) mm
3X1 Curvo	IMP-3X1C	2225 x 1240 x 306 mm
3X1 Dritto	IMP-3X1S	2225 x 1240 x 306 mm
3X2 Curvo	IMP-3X2C	2225 x 1930 x 485 mm
3X2 Dritto	IMP-3X2S	2225 x 1970 x 306 mm
3X3 Curvo	IMP-3X3C	2225 x 2540 x 685 mm
3X3 Dritto	IMP-3X3S	2225 x 2700 x 306 mm
3X4 Curvo	IMP-3X4C	2225 x 3070 x 960 mm
3X4 Dritto	IMP-3X4S	2225 x 3435 x 306 mm

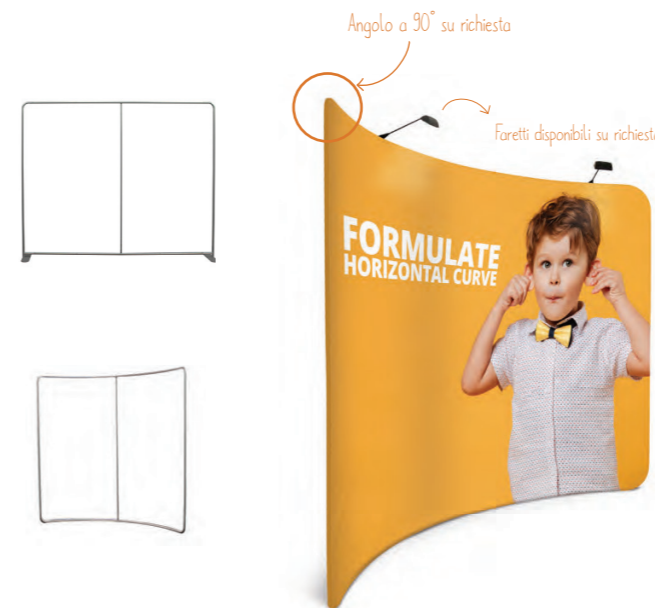

Formulate Orizzontale Curvo

Dimensione	Codice	📏 (h) x (l) x (p) mm
2400mm	FORM-CUR-24	2380 x 2350 x 500 mm
3000mm	FORM-CUR-30	2380 x 2950 x 500 mm
6000mm	FORM-CUR-60	2380 x 5950 x 900 mm

Banchetto Hop Up

- Fissaggio della grafica con il velcro
- Nessun utensile necessario
- Top termoformato in color betulla
- Ripiano interno e borsa per il trasporto inclusi

Prodotto	Codice	(h) x (l) x (p) mm
Hop Up	HU301-001-C	1020 x 1060 x 360 mm



Sistema di bloccaggio



Borsa per il trasporto con ruote



Ripiano interno incluso

Counta

- Unità promozionale componibile, realizzata in plastica leggera, trasportabile e facile da assemblare
- Ideale per stampa su adesivo
- Crowner, ripiano interno di appoggio e pali di supporto inclusi
- Adatta per uso interno*
- Completo di borsa per il trasporto
- * sono necessari dei pesi aggiuntivi per l'utilizzo in esterno

Prodotto	Codice	(h) x (l) x (p) mm
Counta	PC607	Tamburo: 852 x 805 x 450 mm Crowner : 280 x 680 mm Assemblato : 2195 x 805 x 450 mm



Borsa per il trasporto



Banchetto promozionale ideale per i punti vendita

ELLE PERSPEX

Espositore autoportante realizzato in Perspex® spessore mm. 10, cui è possibile abbinare accessori come cornici klik klak, portabrochure, targhe, ecc. Disponibile trasparente, fumè, nero lucido, nero opaco bisatinato e bisabbiato.

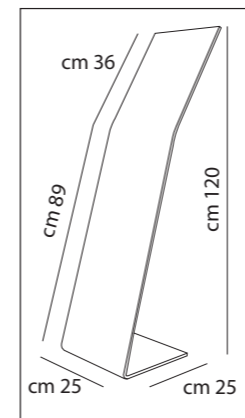

SCHEDA TECNICA

Cod. art.	Descrizione
EUELPEA	EllePerspex
EUELPE1	EllePerspex +1 klik-klak A4
EUELPE2	EllePerspex +1 klik-klak A4 +1 p.brochure f.to A4
EUELPE3	EllePerspex +1 klik-klak A4 +1 p.brochure f.to A5
EUELPE4	EllePerspex +1 klik-klak A4 +2 p.brochure f.to 1/3A4



FLEXIBLE

Struttura in alluminio anodizzato colore silver, con cornice klik klak regolabile con un angolo di 90°, sia verticale che orizzontale.



SCHEDA TECNICA

Codice art.	Cornice cm.	Grafica cm.	Base cm.
MTFLXA4	A4 21x29,7	21x29,7	30x33
MTFLXA3	A3 29,7x42	29,7x42	30x42



SLIM DEPLIANT & SLIM INFO

Struttura autoportante in lamiera verniciata grigia, piegata a "L" e leggermente inclinata; si possono applicare tramite biadesivo tasche portabrochure, cornici klik klak, targhe Delta, ecc. Disponibile in un unico formato.

SCHEDA TECNICA

Codice art. Descrizione

DSSLIMDE	Slim depliant senza tasche
DSSLIMINFO	Slim piantana in lamiera extra liscia per stampa

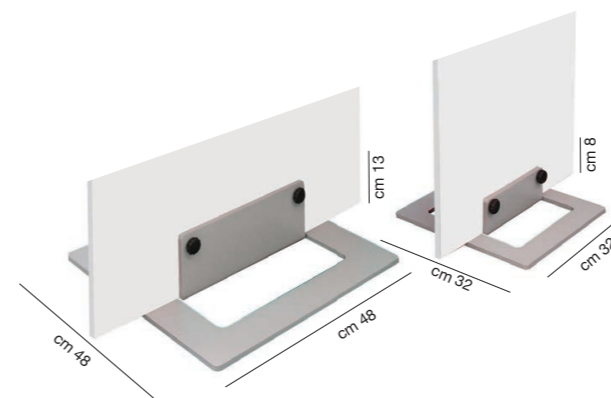

BASE HARD PVC-HD

Coppia di supporti in PVC-CAW per sostenere pannelli leggeri (piuma, kapa, ecc.) **fino a un massimo spessore di mm. 30** da fissare nel mezzo tramite apposite manopole. Disponibile anche la versione in ferro per pannelli con spessore da min. 2 mm. a max 20 mm.

Codice art.	Descrizione	Peso kg.
EUHARDPVC32	Base in PVC CAW cm. 32 + 2 kit manopole di serraggio	1,5
EUHARDPVC48	Base in PVC CAW cm. 48 + 2 kit manopole di serraggio	3,35

SCHEDA TECNICA BASE FERRO

Codice art.	Descrizione
EUIWBASEOB3636	Piedistallo in ferro + kit fissaggio

TOTEM SEGNALETICA

Totem per segnaletica da interno con targa in alluminio e base in PVC-HD. È possibile applicare grafiche con autoadesivo grazie alla superficie liscia.

SCHEDA TECNICA

Codice art.	Dim. targa cm.	Base cm.	Colore
EUTWTOTSES	15x170	32x32	Silver
EUTWTOTSEA	15x170	32x32	Antracite

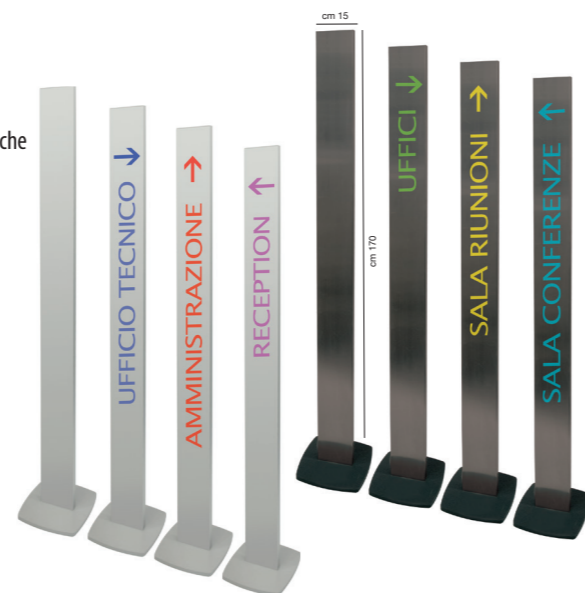

METAL DEPLIANT

Porta-depliant autoportante in metallo, offre alloggio per 5 scomparti formato A4. La sacca per il trasporto è inclusa nella confezione.

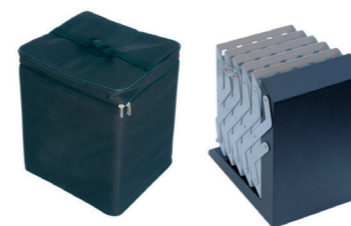

SCHEDA TECNICA

Codice art.	Descrizione	Sacca cm.
DWMEDESA4	Portadepliant a 5 scomparti A4	32x28x37



US NANO

Struttura autoportante in alluminio silver o antracite, altezza cm. 95, base in PVC-HD grigio cm. 32x32, contenitore multi-tasca in Perspex trasparente nel formato A4 sia verticale che orizzontale. Disponibile anche con profilo rettangolare.

SCHEMA TECNICA

Codice art.	Descrizione
EUUSNANO4A40	4 tasche silver formato A4 orizzontale
EUUSNANO4A4	4 tasche silver formato A4 verticale
EUUSNANO4A40A	4 tasche antracite formato A4 orizzontale
EUUSNANO4A4A	4 tasche antracite formato A4 verticale

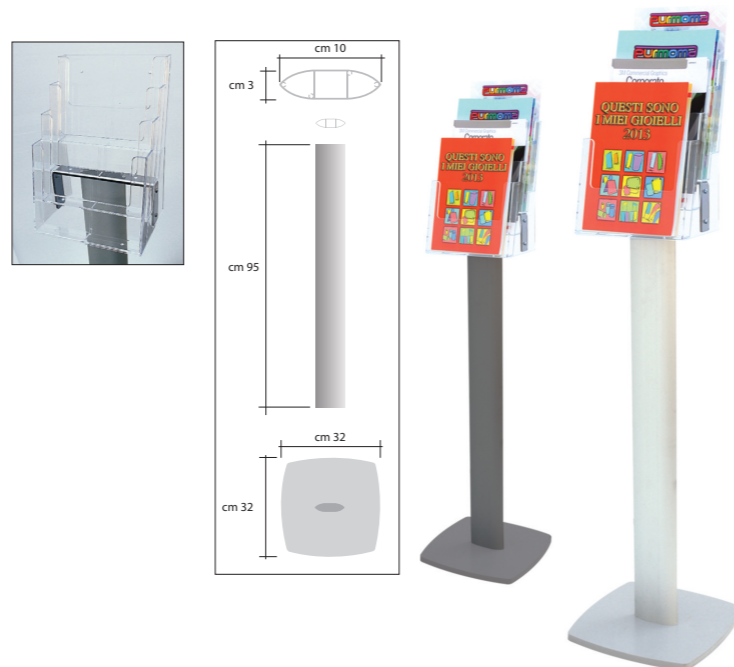

US ELITE

Struttura autoportante in alluminio silver o antracite, altezza cm. 160, base in PVC-HD grigio cm. 48x48, contenitore multitasca in Perspex trasparente formato A4. Disponibile anche con profilo rettangolare.

SCHEMA TECNICA

Codice art.	Descrizione
EUUSELI3A4	3 tasche formato A4 monofacciale silver
EUUSELI6A4	6 tasche formato A4 bifacciale silver
EUUSELI3A4A	3 tasche formato A4 monofacciale antracite
EUUSELI6A4A	6 tasche formato A4 bifacciale antracite

ECO KLIK KLAK

ANTI EFFRAZIONE

Speciale cornice klik klak con profilo di sicurezza da mm. 25, angolo a 45°, sbloccabile soltanto con apposita chiave, fornita in dotazione. Ora disponibili i fogli di ricambio antiriflesso.

SCHEMA TECNICA

Codice art.	Colore	Dim. cm.	Poster cm.
MTSECKKSB245	Silver	53x73	50x70
MTSECKKSB145	Silver	73x103	70x100
MTSECKKSB045	Silver	103x143	100x140
MTUTE	Utensile per apertura cornici		

ECO KLIK KLAK

WATERPROOF

Cornice klik klak con profilo in alluminio da mm. 25, resistente alle intemperie e con fori di drenaggio per l'acqua; ora disponibili i fogli di ricambio antiriflesso.

SCHEMA TECNICA

Codice art.	Colore	Dim. cm.	Grafica cm.
MTWPKKSB245	Silver	55x75	50x70
MTWPKKSB145	Silver	75x105	70x100
MTWPKKSB045	Silver	105x145	100x140

MAGNETO LED BOX

Cornice luminosa a Led, ultrasotile, solo 15mm. di spessore, cambio grafica facile e veloce grazie al pannello frontale magnetico; presenta un passe-partout frontale nero che esalta l'immagine esposta. Disponibile in vari formati nelle versioni monofacciali e bifacciali a sospensione. L'illuminazione perimetrale a Led, diffonde uniformemente la luce sulla superficie, dando gran risalto alle immagini esposte. Alimentatore 12 Volt Mean Well, completa questo articolo.

SCHEMA TECNICA MAGNETO LEDBOX MONOFACCIALE

Codice art.	Dimen. poster cm.	Dimen. esterne cm.	Dimen. visualiz. cm.	L.P.
CEMAGB2	50x70	52,5x72,5	46x66	350
CEMAGB1	70x100	72,5x102,5	66x96	535



.02

ESPOSITORI IN CARTONE



Display Pocket

Espositore da banco per volantini e cartoline.

- Orizzontale o verticale
- 3 formati (A5, A4, A3)
- Plastificazione disponibile

Espositore a scaffale

In cartone, funzionale e dal design particolare, è ideale per attirare l'attenzione sui tuoi prodotti che puoi esporre comodamente sugli scaffali a livelli.

- Facile da montare
- Personalizzabile graficamente su un lato
- 3 layout di scaffalature

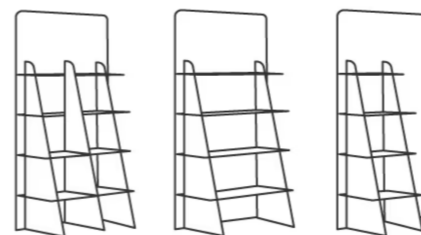

Mod. 1

Mod. 2

Mod. 3

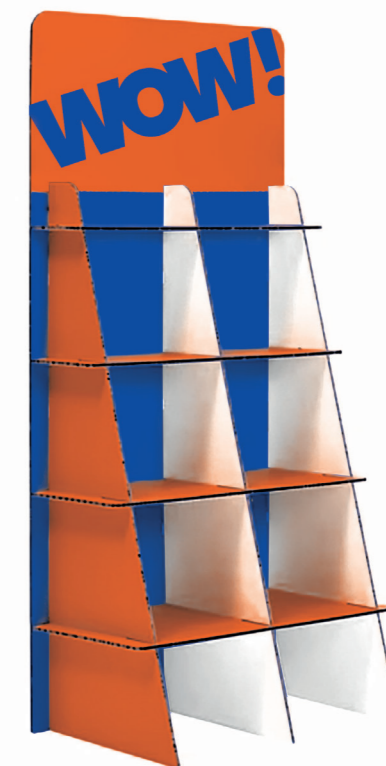

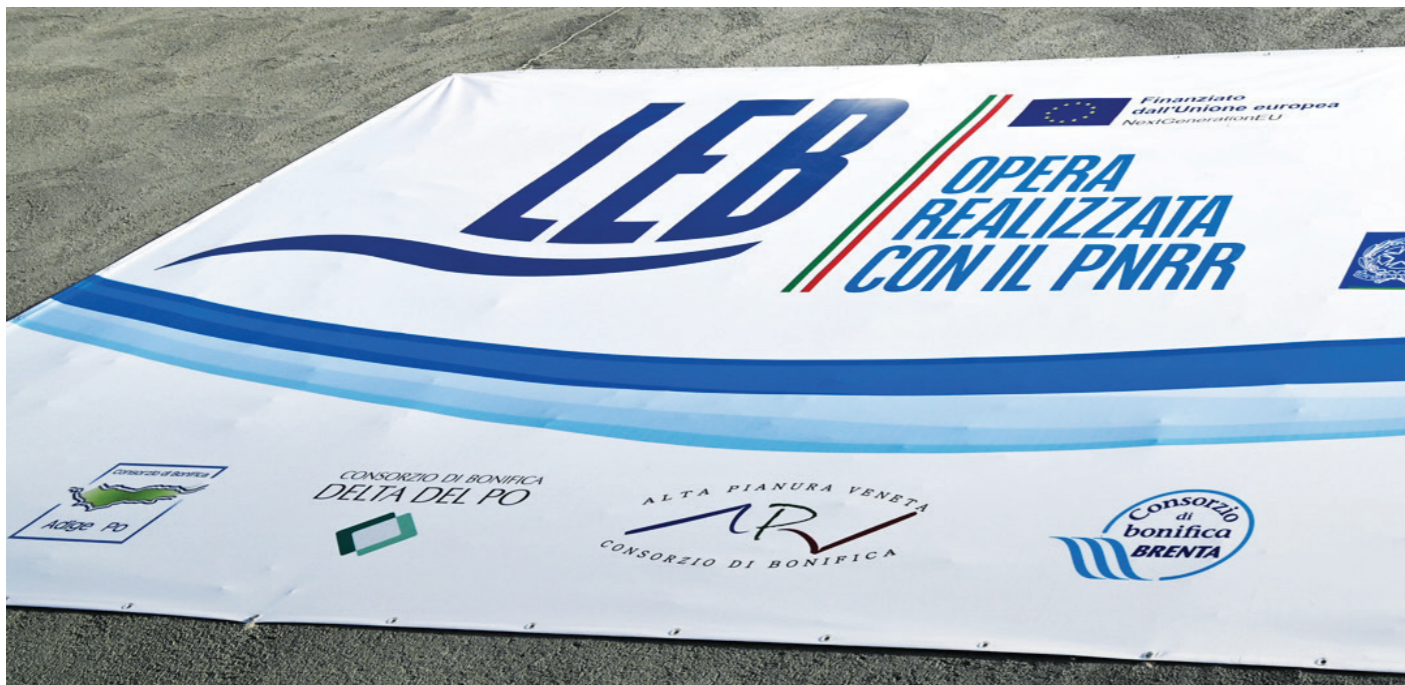

.03
**GRANDE
FORMATO**

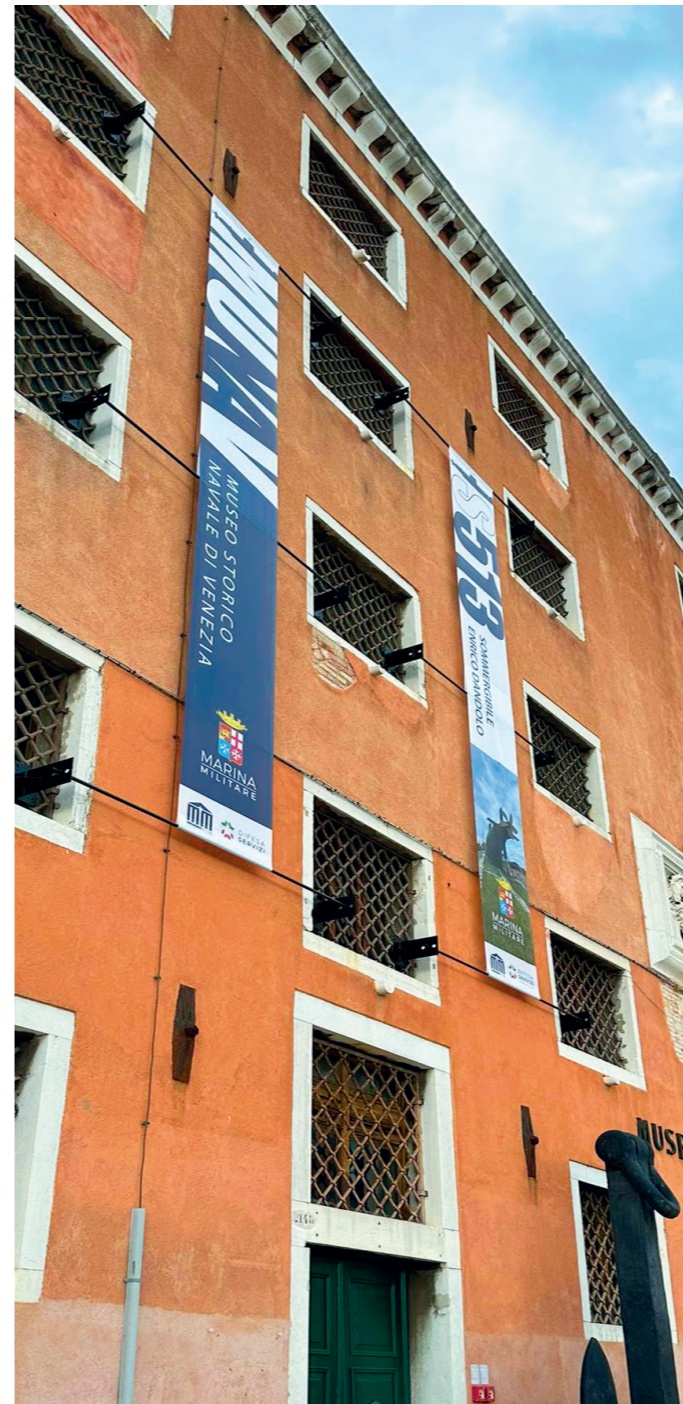

EXPO E VISIBILITÀ



SINAPSI
advertising

Viale delle Fontanelle, 60
San Bonifacio (VR)

t. +39 045 610 32 99

info@sinapsiadv.com

www.sinapsiadv.com

